

**Bastelanleitung**

**Gondel**

① Schneide alle Teile aus.

② Knicke alle Kanten an den gestrichelten Linien nach hinten um.

③ Klebe die Gondel an den weißen Klebeflächen zusammen.

④ In die leeren Fenster kannst du Fotos von dir und deiner Familie kleben.

⑤ Befestige die beiden Träger an den markierten Stellen auf dem Dach.

⑤ Klebe eine 1-Cent-Münze zwischen die Träger und ziehe eine Schnur hindurch. Jetzt kannst du die Bergbahngondeln lassen.

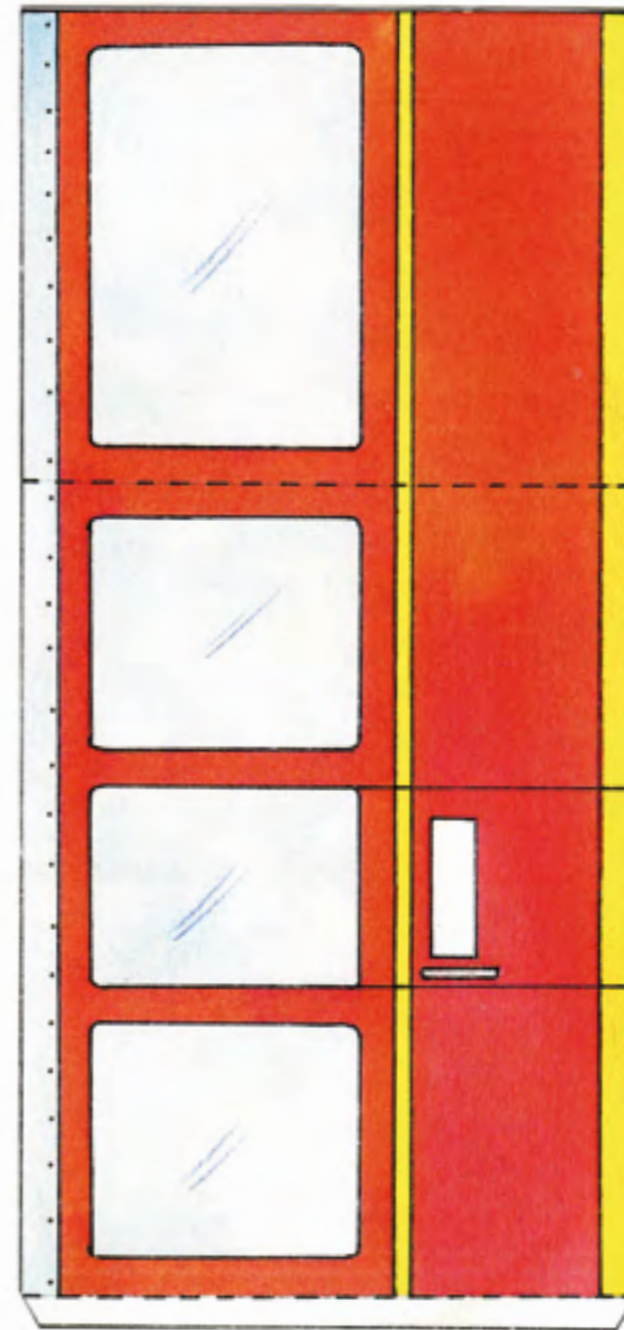
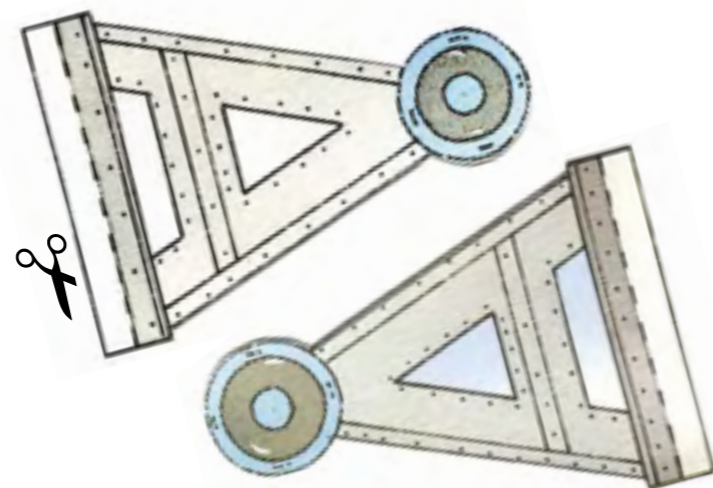
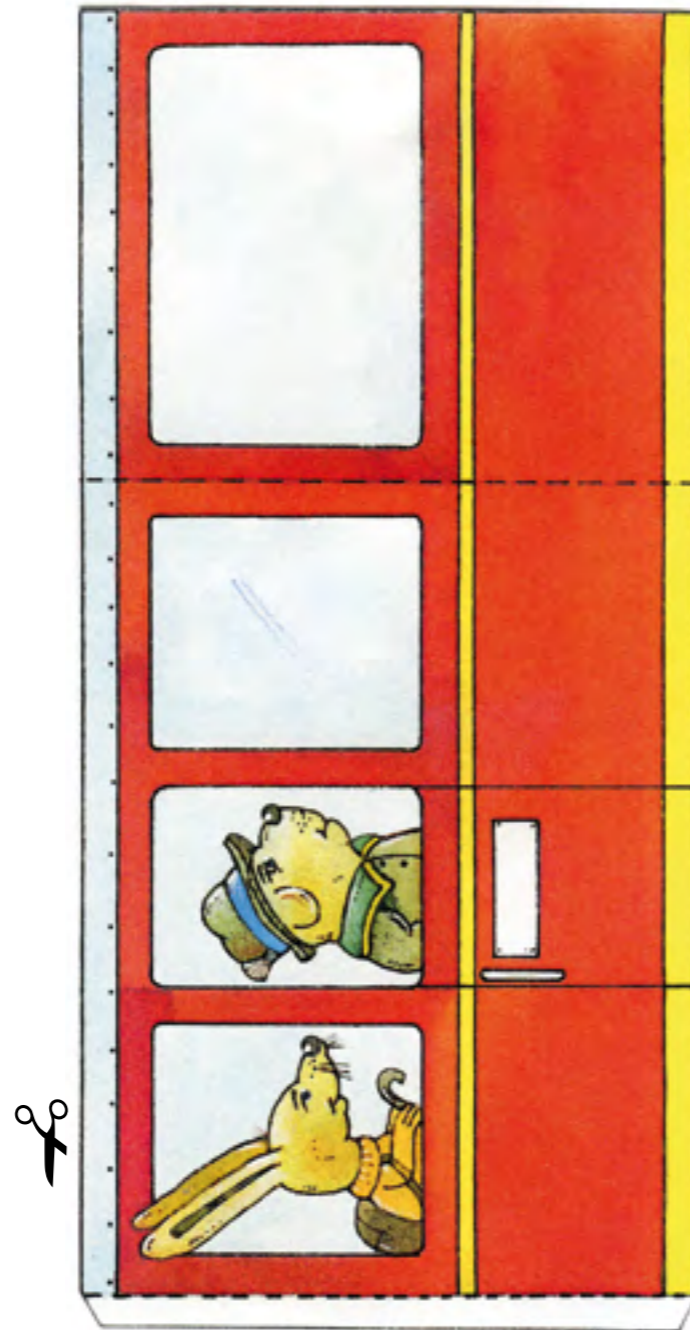
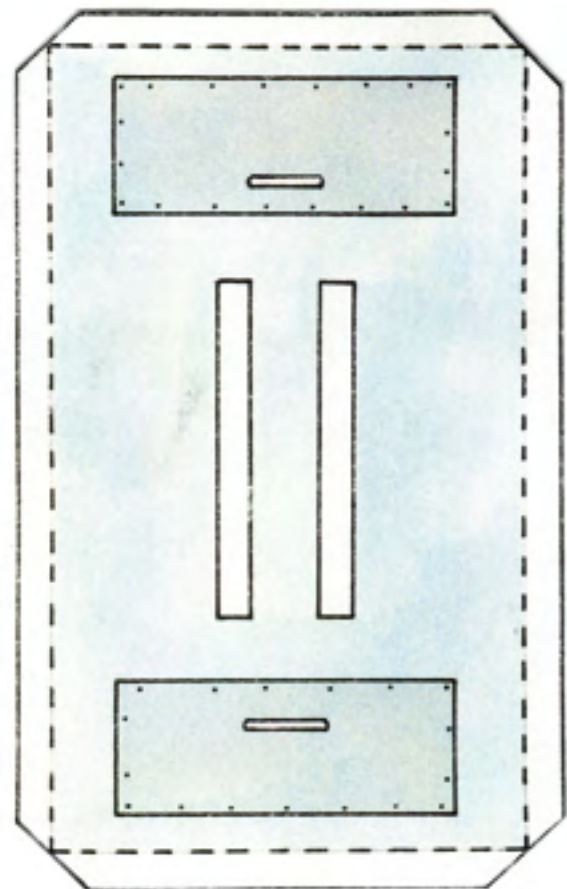
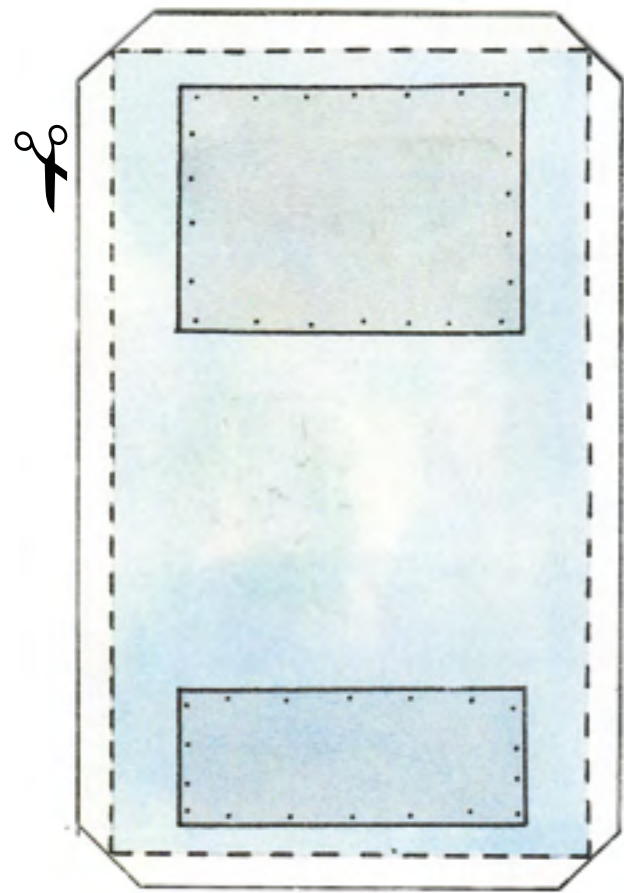
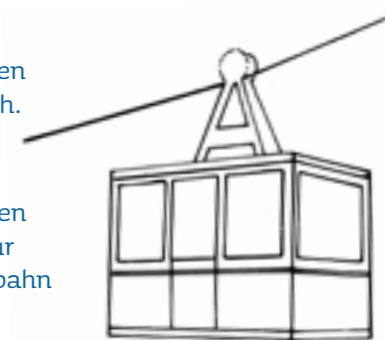
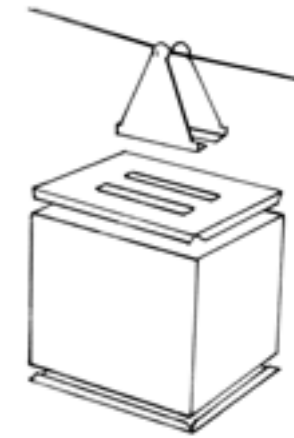

Bastelanleitung & Illustration: Christian Kämpf

